

**Installation Instructions
Directives de Montage
Instrucciones de Instalación**

**Electric Trailer Brake
Control Wiring Adapter**

**Adaptateur pour câblage de commande de
frein de remorque électrique**

**Adaptador del cableado de
control eléctrico del remolque**

BMW X5

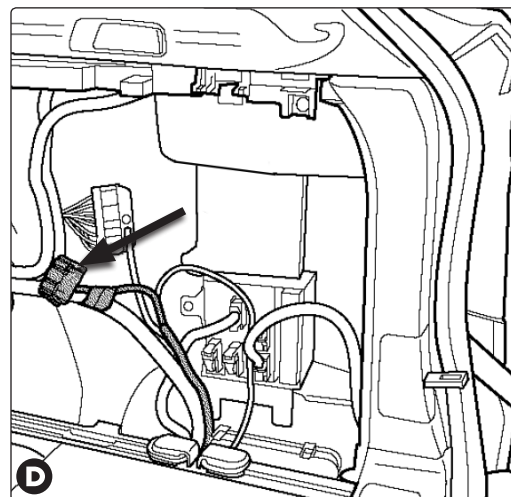
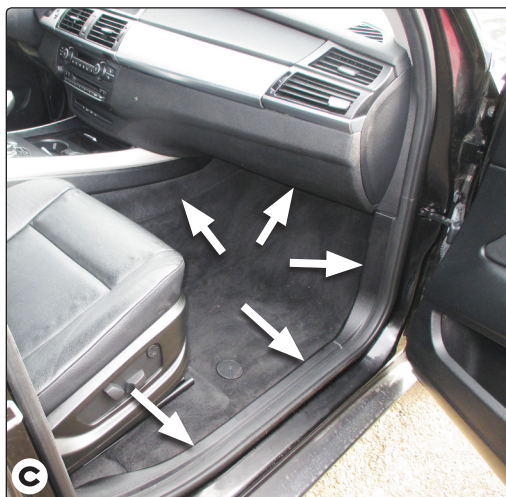
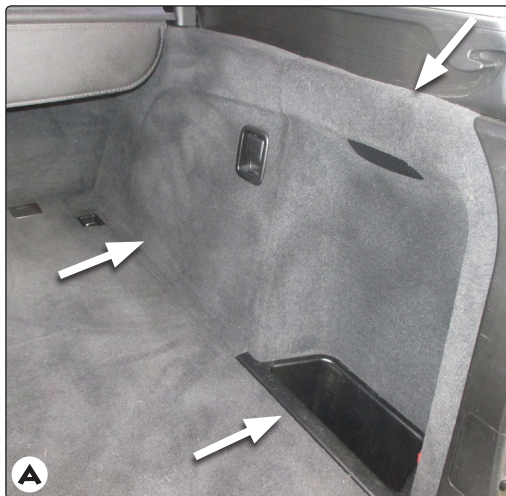

⚠ WARNING



ALWAYS read and follow all warnings and instructions included with purchase before beginning installation. Keep for future reference.

DO NOT exceed lower of towing manufacturing rating (including in your vehicle owner's manual) or specific amperage ratings stated on product.

ALWAYS read, understand and follow all warnings and instructions printed on tow vehicle's battery.

ALWAYS wear safety glasses and use all safety precautions during installation.

3037-037

Rev. A

1/17/2020

ENGLISH

TOOLS REQUIRED:

Test-probe, Trim Panel Remover

1. Open the vehicle's rear tailgate.
2. Locate and remove passenger side trim panels and floor coverings from the cargo compartment moving forward **A**, remove the passenger side door sill and lower trim panels **B**, remove front passenger's side door sill, dash board lower trim panels under the glovebox and passenger's side console trim panel and set aside **C**.
3. **⚠ CAUTION**
Make sure the vehicle is off with the keys removed from the ignition.
4. **D** On passenger side near the tail light pocket, connect brake control harness to existing black mating 4 pin connector.
5. Route the brake control harness along the existing wire harness, down the door sill to the front passenger's compartment, up under dash board acrossed to the driver's side compartment.

⚠ CAUTION

If routing the wire thru a grommet and along the interior of the vehicle, be careful to avoid any other points that may pinch or break the wire.

6. **NOTE**
Follow all brake control manufacturer's installation instructions.
7. Reinstall the plastic trim panels, threshold, storage covers, floor covering and other items removed during installation, being careful not to pinch or cut the wires.

⚠ AVERTISSEMENT



TOUJOURS lire et observer toutes les consignes de sécurité et les instructions qui accompagnent votre achat avant de commencer l'installation. Conserver ces consignes et instructions pour consultation ultérieure.

NE PAS excéder la moins élevée des spécifications d'intensité de courant (ampérage) suivantes: celle du fabricant de remorque (y compris celle figurant dans le manuel du propriétaire du véhicule) ou celles figurant sur le produit.

TOUJOURS lire, comprendre et observer toutes les consignes de sécurité et les instructions imprimées sur la batterie du véhicule de remorquage.

TOUJOURS porter des lunettes de protection et prendre toutes les mesures de sécurité pendant l'installation.

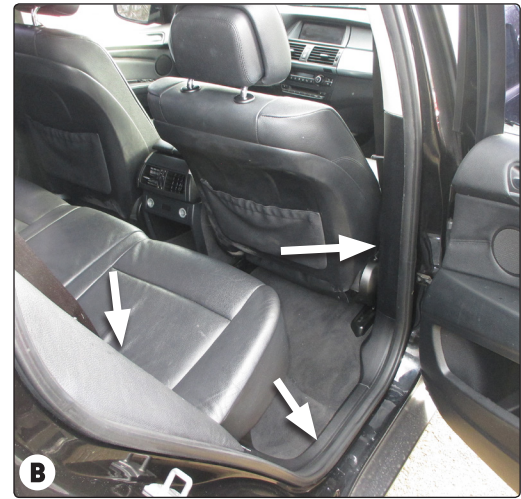
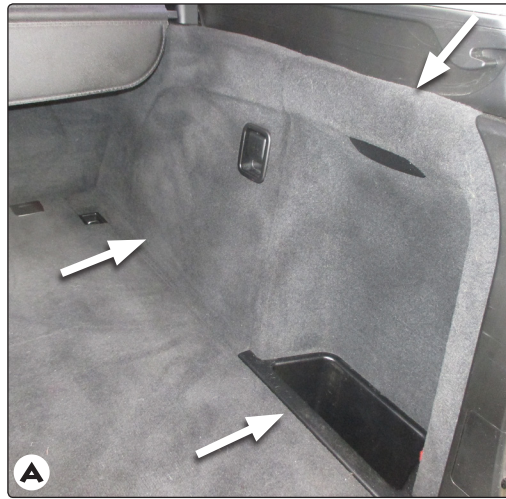

FRANÇAIS

OUTILS REQUIS:

Sonde de vérification, Écarteur de panneau de garnissage

1. Ouvrir le hayon arrière du véhicule.
2. Repérer et retirer les panneaux de garniture latéraux côté passager et les recouvrements de plancher du compartiment bagages en évoluant vers **A**, retirer le seuil de porte côté passager et les panneaux de garniture inférieurs **B**, retirer le seuil de porte avant côté passager, les panneaux de garniture inférieurs du tableau de bord sous le coffre à gants et le panneau de garniture de la console côté passager et mettre de côté **C**.
3. **⚠ ATTENTION**
S'assurer que le véhicule est éteint, clé retirée du contact.
4. **Ⓧ** Du côté passager près du logement de feux arrière, connecter le faisceau de commande de freins sur le connecteur 4 broches noir correspondant qui est déjà présent.
5. Acheminer le faisceau de commande de frein le long du faisceau de fils existant, et dans le bas du seuil de porte jusqu'au compartiment passager avant, puis vers le haut sous le tableau de bord jusqu'au compartiment côté conducteur.

⚠ ATTENTION

Si vous roulez le fil à travers une grommet et le long de l'intérieur du véhicule, veillez à éviter tout autre point qui pourrait pincer ou casser le fil.

6. **REMARQUE**
Suivez toutes les directives d'installation du fabricant de la commande de frein.
7. Replacer les panneaux de garnissage, le panneau de seuil, les couvercles des compartiments à rangement, le revêtement de plancher et les autres éléments qui ont été retirés lors de l'installation, en prenant soin de ne pas coincer ou couper les fils.

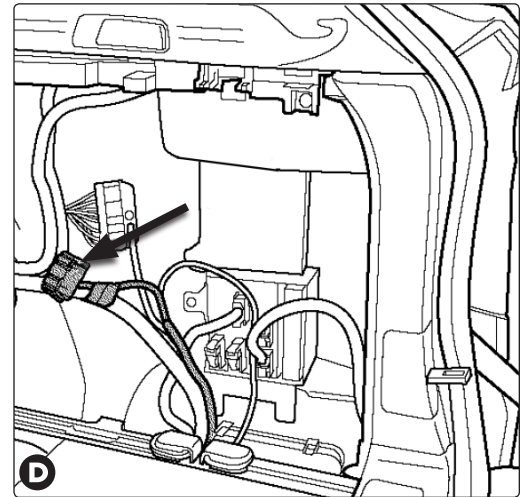
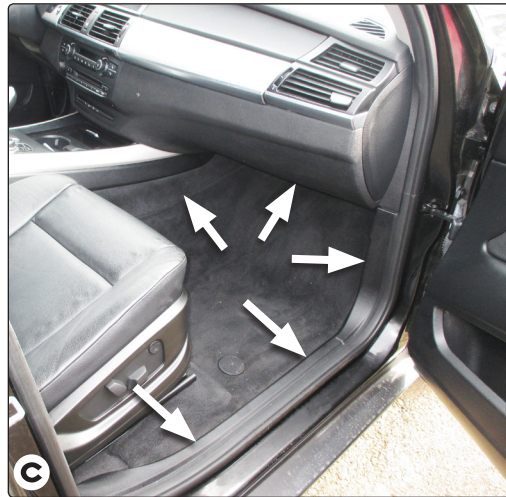

⚠ ADVERTENCIA



SIEMPRE leer y seguir todas las advertencias e instrucciones incluidas con la compra antes de comenzar la instalación. Conservar para referencia futura.

NO exceder el menor valor entre la calificación del fabricante del remolque (que se incluye en el manual del propietario de su vehículo) o las calificaciones de amperaje específicas que se indican en el producto.

SIEMPRE leer y seguir todas las advertencias e instrucciones impresas en la batería del vehículo de remolque.

Utilizar **SIEMPRE** gafas de seguridad y seguir todas las precauciones de seguridad durante la instalación.

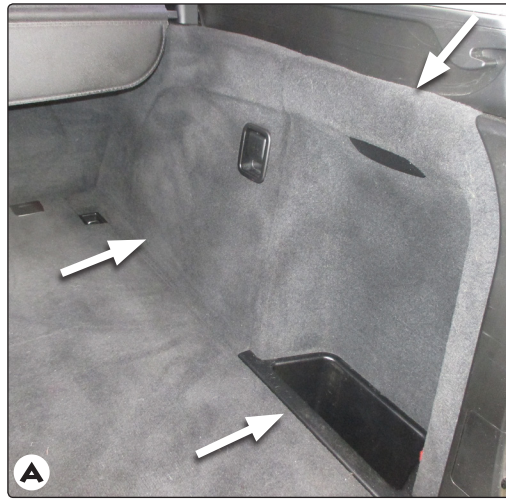

ESPAÑOL

HERRAMIENTAS NECESARIAS:

Terminal de prueba, Corte el removedor de paneles

1. Abra la puerta trasera del vehículo.
2. Ubique y retire los paneles de moldura del lado del pasajero y la cobertura del piso del compartimento de carga hacia el frente **A**, retire el umbral de la puerta del lado del pasajero y los paneles de moldura inferiores **B**, retire el umbral de la puerta del lado del pasajero, los paneles de moldura inferiores del tablero debajo de la guantera y el panel de moldura de la consola del lado del pasajero y colóque a un lado **C**.

3. **⚠ ATENCIÓN**
Verifique que el vehículo esté apagado y sin las llaves en la ignición.
4. **D** En el lado del pasajero cerca del receptáculo de la luz trasera, conecte el arnés de control del freno al conector de 4 pines de acoplamiento de color negro existente.
5. Dirija el arnés de control de frenos a lo largo del arnés de cables existente, hacia el umbral de la puerta hasta el compartimento del pasajero delantero, hacia arriba por debajo del tablero y cruzando hacia el compartimento del lado del conductor.

⚠ ATENCIÓN

Si enruta el cable a través de un ojal y a lo largo del interior del vehículo, tenga cuidado de evitar cualquier otro punto que pueda pellizcar o romper el cable

6. **NOTA**
Siga todas las instrucciones de instalación del fabricante del control del freno.
7. Vuelva a instalar los paneles de tapizado plástico, umbral, cubiertas de almacenamiento, revestimiento de piso y otros artículos retirados durante la instalación, con cuidado de no pellizcar o cortar los cables.

